

SMA CELLULAR LTE MODEM KIT

CellModKit-US-10

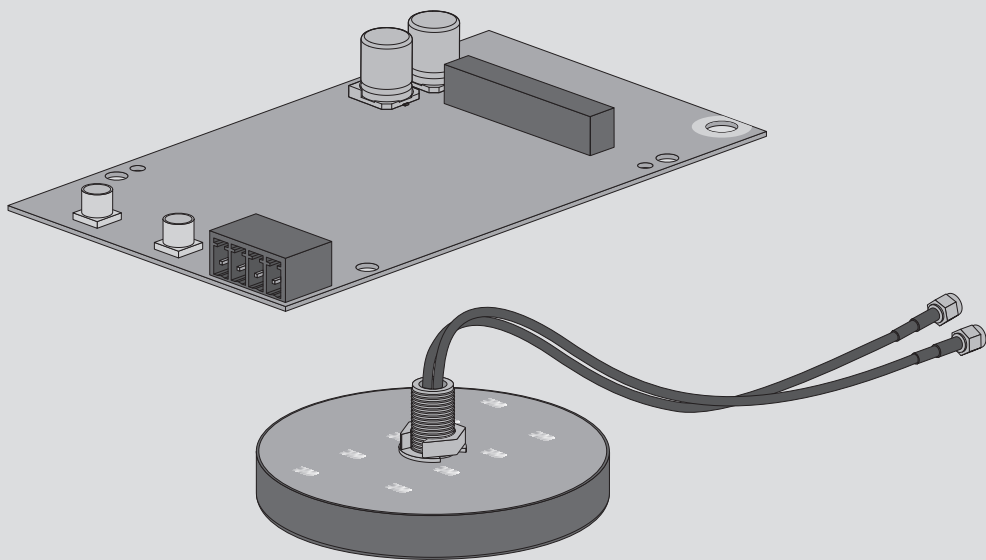

ENGLISH

Quick Reference Guide

ESPAÑOL

Instrucciones breves

FRANÇAIS

Notice résumée



Legal Provisions

No part of this document may be reproduced, stored in a retrieval system, or transmitted, in any form or by any means, be it electronic, mechanical, photographic, magnetic or otherwise, without the prior written permission of SMA Solar Technology America LLC.

Neither SMA Solar Technology America LLC nor SMA Solar Technology Canada Inc. makes representations, express or implied, with respect to this documentation or any of the equipment and/or software it may describe, including (with no limitation) any implied warranties of utility, merchantability, or fitness for any particular purpose. All such representations or warranties are expressly disclaimed. Neither SMA Solar Technology America LLC nor its distributors or dealers nor SMA Solar Technology Canada Inc. nor its distributors or dealers shall be liable for any indirect, incidental, or consequential damages under any circumstances.

The exclusion of implied warranties may not apply in all cases under some statutes, and thus the above exclusion may not apply.

Specifications are subject to change without notice. Every attempt has been made to make this document complete, accurate and up-to-date. Readers are cautioned, however, that product improvements and field usage experience may cause SMA Solar Technology America LLC and/or SMA Solar Technology Canada Inc. to make changes to these specifications without advance notice, or per contract provisions in those cases where a supply agreement requires advance notice. SMA shall not be responsible for any damages, including indirect, incidental or consequential damages, caused by reliance on the material presented, including, but not limited to, omissions, typographical errors, arithmetical errors or listing errors in the content material.

Trademarks

All trademarks are recognized, even if not explicitly identified as such. Missing designations do not mean that a product or brand is not a registered trademark.

SMA Solar Technology America LLC

6020 West Oaks Blvd.

Suite 300 Rocklin, CA 95765 U.S.A.

SMA Solar Technology Canada Inc.

2425 Matheson Blvd. E

7th Floor

Mississauga, ON L4W 5K4

Canada

Status: 4/26/2018

Copyright © 2018 SMA Solar Technology America LLC. All rights reserved.

Important Safety Instructions

SAVE THESE INSTRUCTIONS

This manual contains important instructions for:

- CellModKit-US-10 (SMA Cellular LTE Modem Kit)

This manual must be followed when using this product.

The product is designed and tested in accordance with international safety requirements, but as with all electrical and electronic equipment, certain precautions must be observed when installing and/or operating the product. To reduce the risk of personal injury and to ensure the safe installation and operation of the product, you must carefully read and follow all instructions, cautions and warnings in this manual.

General Warnings

WARNING

All electrical installations must be carried out in accordance with the local electrical standards and the *National Electrical Code*® ANSI/NFPA 70 or the *Canadian Electrical Code*® CSA C22.1. This document does not replace and is not intended to replace any local, state, provincial, federal or national laws, regulations or codes applicable to the installation and use of the product, including without limitation applicable electrical safety codes. All installations must conform with the laws, regulations, codes and standards applicable in the jurisdiction of installation. SMA assumes no responsibility for the compliance or non-compliance with such laws or codes in connection with the installation of the product.

The product contains no user-serviceable parts.

For all repair and maintenance, always return the unit to an authorized SMA Service Center. Before installing or using the product, read all of the instructions, cautions, and warnings in this manual.

Wiring of the product must be made by qualified personnel only.

1 Information on this Document

1.1 Validity

This document is valid for:

- CellModKit-US-10 (SMA Cellular LTE Modem Kit)

1.2 Target Group

The tasks described in this document must only be performed by qualified persons. Qualified persons must have the following skills:

- Knowledge of how an inverter works and is operated
- Training in how to deal with the dangers and risks associated with installing, repairing and using electrical devices and installations
- Training in the installation and commissioning of electrical devices and installations
- Knowledge of all applicable laws, standards and directives
- Knowledge of and compliance with this document and all safety information

1.3 Content and Structure of this Document

This document contains safety information as well as graphical instructions on installing and commissioning (see page 20). Observe all information and carry out the actions illustrated graphically in this document in the specified order.



Illustrations in this document are reduced to the essential information and may deviate from the real product.

1.4 Levels of warning messages

The following levels of warning messages may occur when handling the product.

⚠ DANGER
Indicates a hazardous situation which, if not avoided, will result in death or serious injury.
⚠ WARNING
Indicates a hazardous situation which, if not avoided, could result in death or serious injury.
⚠ CAUTION
Indicates a hazardous situation which, if not avoided, could result in minor or moderate injury.
NOTICE
Indicates a situation which, if not avoided, can result in property damage.

1.5 Symbols in the Document

Symbol	Explanation
	Information that is important for a specific topic or goal, but is not safety-relevant
	Example
<input type="checkbox"/>	Indicates a requirement for meeting a specific goal
<input checked="" type="checkbox"/>	Desired result
×	A problem that might occur

2 Safety

2.1 Intended Use

The SMA Cellular LTE Modem Kit allows the direct data transmission between the inverter and the internet portal Sunny Portal via the cellular network as an alternative to data transmission via Ethernet or WLAN. The SMA Cellular LTE Modem Kit transmits up to four times a day a limited amount of data to Sunny Portal. The standard term of the mobile data plan for the SMA Cellular LTE Modem Kit is five years. All costs are covered within the term. No additional costs will be incurred. You have the possibility to extend the term of the mobile data plan. For this purpose, contact SMA. By using the SMA Cellular LTE Modem Kits, a local network connection is not absolutely necessary. However, it is recommended to be able to view all information regarding the system in Sunny Portal.

The product must only be installed in the following SMA inverters:

- SB3.0-1SP-US-40 (Sunny Boy 3.0-US) from firmware version 2.04.70.R
- SB3.8-1SP-US-40 (Sunny Boy 3.8-US) from firmware version 2.04.70.R
- SB5.0-1SP-US-40 (Sunny Boy 5.0-US) from firmware version 2.04.70.R
- SB6.0-1SP-US-40 (Sunny Boy 6.0-US) from firmware version 2.04.70.R
- SB7.0-1SP-US-40 (Sunny Boy 7.0-US) from firmware version 2.04.70.R
- SB7.7-1SP-US-40 (Sunny Boy 7.7-US) from firmware version 2.04.70.R

The inverter still complies with the standard after the product has been installed.

All components must remain within their permitted operating ranges and their installation requirements at all times.

The product is approved for the US and Canadian market.

Use this product only in accordance with the information provided in the enclosed documentation and with the locally applicable standards and directives. Any other application may cause personal injury or property damage.

Alterations to the product, e.g. changes or modifications, are only permitted with the express written permission of SMA. Unauthorized alterations will void guarantee and warranty claims and in most cases terminate the operating license. SMA shall not be held liable for any damage caused by such changes.

Any use of the product other than that described in the Intended Use section does not qualify as the intended use.

The enclosed documentation is an integral part of this product. Keep the documentation in a convenient place for future reference and observe all instructions contained therein.

The type label must remain permanently attached to the product.

2.2 Safety Information

This section contains safety information that must be observed at all times when working on or with the product.

To prevent personal injury and property damage and to ensure long-term operation of the product, read this section carefully and observe all safety information at all times.

⚠ DANGER**Danger to life due to high voltages of the PV array**

When exposed to light, the PV array generates dangerous DC voltage, which is present in the DC conductors and the live components of the inverter. Touching the DC conductors or the live components can lead to lethal electric shocks.

- Disconnect the inverter from voltage sources and make sure it cannot be reconnected before working on the device.

⚠ CAUTION**Risk of burns due to hot enclosure parts**

Some parts of the enclosure can get hot during operation.

- During operation, do not touch any parts other than the enclosure lid of the inverter.

NOTICE**Damage to the enclosure seal in subfreezing conditions**

If you open the product when temperatures are below freezing, the enclosure seals can be damaged. Moisture can penetrate the product then.

- Only open the product if the ambient temperature is not below 0°C (32°F).
- If a layer of ice has formed on the enclosure seal when temperatures are below freezing, remove it prior to opening the product (e.g. by melting the ice with warm air). Observe the applicable safety regulations.

NOTICE**Damage due to sand, dust and moisture ingress**

Sand, dust and moisture penetration can damage the product and impair its functionality.

- Only open the inverter if the humidity is within the thresholds and the environment is free of sand and dust.
- Do not open the inverter during a dust storm or precipitation.
- Close tightly all enclosure openings.
- Only use listed rain-tight or liquid-tight conduit fittings to attach the conduits to the product.

NOTICE**Damage to the inverter or product due to electrostatic discharge**

Touching electronic components can cause damage to or destroy the inverter or the product through electrostatic discharge.

- Ground yourself before touching any component.



Electrical installations

All electrical installations must be carried out in accordance with the local standards and the *National Electrical Code*® ANSI/NFPA 70 or the *Canadian Electrical Code*® CSA C22.1.

- Before connecting the inverter to the utility grid, contact your local grid operator. The electrical connection of the inverter must be carried out by qualified persons only.
- Ensure that no cables used for electrical connection are damaged.

Disposiciones legales

Queda prohibida la reproducción total o parcial de este documento, así como su almacenamiento en un sistema de recuperación y toda transmisión electrónica, mecánica, fotográfica, magnética o de otra índole sin previa autorización por escrito de SMA Solar Technology America, LLC.

Ni SMA Solar Technology America, LLC ni SMA Solar Technology Canada Inc. establecen representaciones, ni expresas ni implícitas, con respecto a estas instrucciones o a cualquiera de los equipos o softwares aquí descritos, incluyendo (sin limitación) cualquier garantía implícita en cuanto a utilidad, mercantilidad o aptitud para cualquier propósito particular. Tales garantías quedan expresamente denegadas. Ni SMA Solar Technology America, LLC ni sus distribuidores o vendedores, ni SMA Solar Technology Canada Inc. ni sus distribuidores o vendedores serán responsables por ningún daño indirecto, incidental o resultante, bajo ninguna circunstancia.

La exclusión de garantías implícitas puede no ser aplicable en todos los casos según algunos estatutos, y por tanto la exclusión mencionada anteriormente puede no ser aplicable.

Las especificaciones están sujetas a cambios sin previo aviso. Se ha tratado por todos los medios de hacer que este documento sea completo y preciso y esté actualizado. Sin embargo, advertimos a los lectores que SMA Solar Technology America, LLC y SMA Solar Technology Canada Inc. se reservan el derecho de cambiar estas especificaciones sin previo aviso o conforme con las condiciones del existente contrato de entrega si lo consideran adecuado para optimizar el producto y su uso. SMA no será responsable por ningún daño, ya sea indirecto, incidental o resultante, como consecuencia de confiar en el material que se presenta, incluyendo, aunque no exclusivamente, omisiones, errores tipográficos, aritméticos o de listado en el material del contenido.

Marcas registradas

Se reconocen todas las marcas registradas, incluso si no están señaladas por separado. La falta de señalización no implica que la mercancía o las marcas sean libres.

SMA Solar Technology America LLC

6020 West Oaks Blvd.

Suite 300 Rocklin, CA 95765 U.S.A.

SMA Solar Technology Canada Inc.

2425 Matheson Blvd. E

7th Floor

Mississauga, ON L4W 5K4

Canada

Versión: 26/04/2018

Copyright © 2018 SMA Solar Technology America LLC. Reservados todos los derechos.

Indicaciones importantes para la seguridad

CONSERVAR INSTRUCCIONES

Estas instrucciones contienen información importante para:

- CellModKit-US-10 (SMA Cellular LTE Modem Kit)

Las indicaciones de estas instrucciones deben cumplirse durante el manejo con el producto.

El producto ha sido diseñado y probado conforme a los requisitos internacionales de seguridad, sin embargo, como en todos los equipos eléctricos o electrónicos, durante la instalación y el funcionamiento deben tomarse determinadas medidas de precaución. Lea y cumpla todas las indicaciones y advertencias de seguridad de estas instrucciones para minimizar el riesgo de lesiones al usuario y garantizar una instalación y un funcionamiento seguros del producto.

Advertencias generales

ADVERTENCIA

Todas las instalaciones eléctricas deben realizarse conforme a la normativa local vigente y al código *National Electrical Code*® ANSI/NFPA 70 o al *Canadian Electrical Code*® CSA C22.1. Este documento no sustituye en ningún caso, ni tiene la pretensión de hacerlo, a cualquier legislación, reglamento o norma regional, federal, provincial o estatal aplicables a la instalación y el uso del producto; en especial, a las normas vigentes relativas a la seguridad eléctrica. La instalación debe llevarse a cabo de conformidad con la legislación, las disposiciones, los reglamentos y las normas vigentes en el lugar. SMA no asume responsabilidad alguna relativa al cumplimiento o al incumplimiento de la legislación o las disposiciones relacionadas con la instalación del producto.

El producto no contiene ningún componente sobre el que el usuario deba realizar labores de mantenimiento.

Para realizar cualquier trabajo de reparación y mantenimiento, el equipo debe enviarse siempre a un centro técnico aprobado por SMA.

Antes de la instalación y el manejo del producto, lea todas las indicaciones y advertencias de estas instrucciones.

El cableado del producto solo puede llevarlo a cabo un especialista.

1 Indicaciones sobre este documento

1.1 Área de validez

Este documento es válido para:

- CellModKit-US-10 (SMA Cellular LTE Modem Kit)

1.2 Grupo de destinatarios

Las actividades descritas en este documento deben realizarlas exclusivamente especialistas que han de contar con esta cualificación:

- Conocimientos sobre los procedimientos y el funcionamiento de un inversor
- Formación sobre la gestión de peligros y riesgos relativos a la instalación, reparación y manejo de equipos eléctricos y plantas
- Formación profesional para la instalación y la puesta en marcha de equipos eléctricos y plantas
- Conocimiento de las leyes, normativas y directivas aplicables

- Conocimiento y seguimiento de este documento y de todas sus indicaciones de seguridad



1.3 Contenido y estructura del documento

Este documento describe información relevante de seguridad y contiene instrucciones gráficas para la instalación y la puesta en funcionamiento (consulte la página 20). Tenga en cuenta toda la información y siga los pasos representados con imágenes en el orden indicado.



Las imágenes en este documento han sido reducidas a lo esencial y pueden diferir del producto original.

1.4 Niveles de advertencia

Cuando se trate con el producto pueden darse estos niveles de advertencia.

 PELIGRO
Representa una advertencia que, de no ser observada, causa la muerte o lesiones físicas graves.
 ADVERTENCIA
Representa una advertencia que, de no ser observada, puede causar la muerte o lesiones físicas graves.
 ATENCIÓN
Representa una advertencia que, de no ser observada, puede causar lesiones físicas leves o de gravedad media.
PRECAUCIÓN
Representa una advertencia que, de no ser observada, puede causar daños materiales.

1.5 Símbolos del documento

Símbolo	Explicación
	Información importante para un tema u objetivo concretos, aunque no relevante para la seguridad
	Ejemplo
<input type="checkbox"/>	Requisito necesario para alcanzar un objetivo determinado
<input checked="" type="checkbox"/>	Resultado deseado
	Posible problema

2 Seguridad

2.1 Uso previsto

El SMA Cellular LTE Modem Kit permite una transferencia de datos directa entre el inversor y el portal de internet Sunny Portal a través de la red móvil como alternativa a la transferencia de datos a través de ethernet o WLAN. Con el SMA Cellular LTE Modem Kit se transmite a Sunny Portal una cantidad limitada de datos hasta 4 veces al día. De serie, la duración de la tarifa de datos móviles del SMA Cellular LTE Modem Kit es de 5 años. Mientras esté vigente, todos los costes están cubiertos y no existen costes adicionales. Tiene la posibilidad de prolongar la duración de la tarifa de datos móviles. Para hacerlo, póngase en contacto con SMA. Si se utiliza el SMA Cellular LTE Modem Kit no es absolutamente necesario establecer una conexión de red local, pero sí es recomendable para poder ver en Sunny Portal toda la información de la planta.

El producto se puede instalar únicamente en los siguientes inversores de SMA:

- SB3.0-1SP-US-40 (Sunny Boy 3.0-US) a partir de la versión de firmware 2.04.70.R
- SB3.8-1SP-US-40 (Sunny Boy 3.8-US) a partir de la versión de firmware 2.04.70.R
- SB5.0-1SP-US-40 (Sunny Boy 5.0-US) a partir de la versión de firmware 2.04.70.R
- SB6.0-1SP-US-40 (Sunny Boy 6.0-US) a partir de la versión de firmware 2.04.70.R
- SB7.0-1SP-US-40 (Sunny Boy 7.0-US) a partir de la versión de firmware 2.04.70.R
- SB7.7-1SP-US-40 (Sunny Boy 7.7-US) a partir de la versión de firmware 2.04.70.R

Después del montaje del producto, este sigue siendo conforme a las normas.

Deben respetarse en todo momento el rango de funcionamiento admisible y los requisitos de instalación de todos los componentes.

El producto está autorizado para el mercado de EE. UU. y Canadá.

Utilice siempre el producto de acuerdo con las indicaciones de la documentación adjunta y observe las normativas y directivas locales vigentes. Cualquier otro uso puede causarle lesiones al usuario o daños materiales.

Para realizar cualquier intervención en el producto, como modificaciones o remodelaciones, deberá contar con el permiso expreso y por escrito de SMA. Los cambios no autorizados conllevan la pérdida de los derechos de garantía, así como la extinción de la autorización de operación. Queda excluida la responsabilidad de SMA por los daños derivados de dichos cambios.

Cualquier uso del producto distinto al descrito en el uso previsto se considerará inadecuado.

La documentación adjunta es parte integrante del producto. La documentación debe leerse, observarse y guardarse en un lugar accesible en todo momento.

La placa de características debe estar en el producto en todo momento.

2.2 Indicaciones de seguridad

Este capítulo contiene indicaciones de seguridad que deben observarse siempre en todos los trabajos que se realizan en el producto y con el producto.

Para evitar daños personales y materiales y garantizar el funcionamiento permanente del producto, lea detenidamente este capítulo y cumpla siempre las indicaciones de seguridad.

⚠ PELIGRO**Peligro de muerte por altas tensiones del generador fotovoltaico**

Cuando recibe luz, el generador fotovoltaico produce una tensión de CC peligrosa presente en los conductores de CC y en los componentes conductores del inversor. El contacto con los conductores de CC o los componentes conductores puede causar descargas eléctricas mortales.

- Antes de cualquier trabajo, desconecte el inversor y asegure el producto contra cualquier reconexión accidental.

⚠ ATENCIÓN**Peligro de quemaduras por contacto con las partes calientes de la carcasa**

Las partes de la carcasa pueden calentarse durante el funcionamiento.

- Durante el funcionamiento, toque únicamente la tapa de la carcasa del inversor.

PRECAUCIÓN**Daños en la junta de la carcasa en caso de congelación**

Si abre el producto en caso de congelación, puede dañarse la junta de la carcasa. Esto puede ocasionar que penetre humedad en el producto.

- Abra el producto únicamente si la temperatura ambiente no es inferior a 0 °C (32 °F).
- Si tiene que abrir el producto en condiciones de congelación, elimine antes de hacerlo cualquier posible formación de hielo en la junta de la carcasa (por ejemplo, derriéndolo con aire caliente). Al hacerlo, tenga en cuenta las normas de seguridad.

PRECAUCIÓN**Daños provocados por arena, polvo y humedad**

Si penetra arena, polvo y humedad, el producto podría resultar dañado y sus funciones podrían verse limitadas.

- Abra el inversor solamente si la humedad del aire se encuentra dentro de los valores límite y si el entorno está libre de arena y polvo.
- No abra el inversor en caso de tormenta de arena o de precipitaciones.
- Cierre herméticamente todas las aberturas en la carcasa.
- Para fijar los conductos para cables al producto utilice solamente manguitos con certificación resistentes a la lluvia o humedad.

PRECAUCIÓN**Daños en el inversor o el producto por descarga electrostática**

Si toca componentes electrónicos, puede dañar o destruir el inversor o el producto debido a una descarga electrostática.

- Póngase a tierra antes de tocar cualquier componente.

Instalaciones eléctricas

Todas las instalaciones eléctricas deben realizarse conforme a la normativa local vigente y al código *National Electrical Code*® ANSI/NFPA 70 o al *Canadian Electrical Code*® CSA C22.1.

- Antes de realizar la conexión eléctrica del inversor a la red pública, póngase en contacto con su operador de red en el lugar. La conexión eléctrica del inversor solo podrán llevarla a cabo especialistas.
- Asegúrese de que los cables utilizados en la conexión eléctrica no estén dañados.

Dispositions légales

Aucune partie du présent document ne peut être reproduite, stockée dans un système d'extraction de données ou transmise par quelque moyen que ce soit (électroniquement, mécaniquement, par photocopie ou par enregistrement) sans l'accord écrit préalable de SMA Solar Technology America, LLC.

SMA Solar Technology America, LLC et SMA Solar Technology Canada Inc. ne font aucune déclaration ni ne donnent aucune garantie, explicite ou implicite, concernant l'ensemble de la documentation ou les logiciels et accessoires qui y sont décrits, incluant, sans limitation, toutes garanties légales implicites relatives au caractère marchand et à l'adéquation d'un produit à un usage particulier. De telles garanties sont expressément exclues. Ni SMA Solar Technology America, LLC, ni SMA Solar Technology Canada Inc. et leurs revendeurs respectifs ne sauraient et ce, sous aucune circonstance, être tenues responsables en cas de pertes ou de dommages directs, indirects ou accidentels.

L'exclusion susmentionnée des garanties implicites peut ne pas être applicable à tous les cas.

Les spécifications peuvent être modifiées sans préavis. Tous les efforts ont été mis en œuvre pour que ce document soit élaboré avec le plus grand soin et tenu aussi à jour que possible. SMA Solar Technology America, LLC et/ou SMA Solar Technology Canada Inc. avertissent toutefois les lecteurs qu'elles se réservent le droit d'apporter des modifications aux présentes spécifications sans préavis ou conformément aux dispositions du contrat de livraison existant, dès lors qu'elles jugent de telles modifications opportunes à des fins d'amélioration du produit ou d'expériences d'utilisation. SMA décline toute responsabilité pour d'éventuelles pertes ou d'éventuels dommages indirects ou accidentels causés par la confiance placée dans le présent matériel, comprenant notamment les omissions, les erreurs typographiques, les erreurs arithmétiques ou les erreurs de listage dans le contenu de la documentation.

Marques déposées

Toutes les marques déposées sont reconnues, y compris dans les cas où elles ne sont pas explicitement signalées comme telles. L'absence de l'emblème de la marque ne signifie pas qu'un produit ou une marque puisse être librement commercialisé(e).

SMA Solar Technology America LLC

6020 West Oaks Blvd.

Suite 300 Rocklin, CA 95765 U.S.A.

SMA Solar Technology Canada Inc.

2425 Matheson Blvd. E

7th Floor

Mississauga, ON L4W 5K4

Canada

État actuel : 26/04/2018

Copyright © 2018 SMA Solar Technology America LLC. Tous droits réservés.

Consignes de sécurité importantes

CONSERVER CES INSTRUCTIONS

Ces instructions contiennent les informations importantes concernant les produits suivants :

- CellModKit-US-10 (SMA Cellular LTE Modem Kit)

Ces instructions doivent être respectées au regard de l'utilisation du produit.

Le produit a été conçu et testé conformément aux exigences de sécurité internationale. Toutefois, comme pour tous les appareils électriques et électroniques, il est nécessaire de prendre des précautions lors de l'installation et de la mise en service du produit. Lisez attentivement ces instructions et respectez les mises en garde et les consignes de sécurité afin d'éviter les blessures corporelles et de garantir une installation fiable et un fonctionnement durable du produit.

Mises en garde générales

AVERTISSEMENT

Toutes les installations électriques doivent être réalisées conformément aux normes électriques en vigueur sur le site et au *National Electrical Code*® ANSI/NFPA 70 ou au *Canadian Electrical Code*® CSA C22.1. Ce document ne remplace pas et n'a pas pour objet de remplacer les législations, prescriptions ou normes régionales, territoriales, provinciales, nationales ou fédérales s'appliquant à l'installation et à l'utilisation du produit, notamment les normes en vigueur relatives à la sécurité électrique. L'installation doit être réalisée conformément aux législations, dispositions, prescriptions et normes en vigueur sur place. SMA décline toute responsabilité pour la conformité ou non-conformité à ces législations ou dispositions en relation avec l'installation du produit.

Le produit ne contient aucun composant devant faire l'objet de mesures de maintenance par l'opérateur.

Pour toutes les opérations de réparation et de maintenance, l'appareil doit systématiquement être renvoyé à un centre de services agréé par SMA.

Avant l'installation et l'utilisation du produit, lisez toutes les instructions et mises en garde figurant dans les présentes instructions.

Le câblage du produit doit être effectué uniquement par du personnel qualifié.

1 Remarques relatives à ce document

1.1 Champ d'application

Ce document est valable pour les :

- CellModKit-US-10 (SMA Cellular LTE Modem Kit)

1.2 Groupe cible

Les opérations décrites dans le présent document doivent uniquement être réalisées par un personnel qualifié. Ce dernier doit posséder les qualifications suivantes :

- Connaissances relatives au mode de fonctionnement et à l'exploitation d'un onduleur

- Formation au comportement à adopter face aux dangers et risques encourus lors de l'installation, la réparation et la manipulation d'appareils et installations électriques
- Formation à l'installation et à la mise en service des appareils et installations électriques
- Connaissance des lois, normes et directives pertinentes
- Connaissance et respect du présent document avec toutes les consignes de sécurité

1.3 Contenu et structure du document

Le présent document contient des informations relatives à la sécurité ainsi que des instructions graphiques pour l'installation et la mise en service (voir page 20). Veuillez tenir compte de toutes les informations fournies et exécuter les actions représentées graphiquement dans le présent document dans l'ordre donné.

Les illustrations du présent document sont réduites aux détails essentiels et peuvent différer du produit réel.

1.4 Niveaux de mise en garde

Les niveaux de mise en garde suivants peuvent apparaître en vue d'un bon maniement du produit.

DANGER

Indique une mise en garde dont le non-respect entraîne des blessures corporelles graves, voire la mort.

AVERTISSEMENT

Indique une mise en garde dont le non-respect peut entraîner des blessures corporelles graves, voire la mort.



ATTENTION

Indique une mise en garde dont le non-respect peut entraîner des blessures corporelles légères ou de moyenne gravité.

PRUDENCE

Indique une mise en garde dont le non-respect peut entraîner des dommages matériels.

1.5 Symboles utilisés dans le document

Symbole	Explication
	Information importante sur un thème ou un objectif précis, mais ne relevant pas de la sécurité
	Exemple :
<input type="checkbox"/>	Condition qui doit être remplie pour atteindre un objectif précis

Symbole	Explication
☑	Résultat souhaité
✘	Problème susceptible de survenir

2 Sécurité

2.1 Utilisation conforme

Le SMA Cellular LTE Modem Kit permet une transmission directe des données entre l'onduleur et le portail Internet Sunny Portal via le réseau mobile, en alternative à la transmission de données via Ethernet ou WLAN. Avec le SMA Cellular LTE Modem Kit, un volume limité de données est transmis jusqu'à 4 fois par jour au Sunny Portal. La durée du forfait de données mobile du SMA Cellular LTE Modem Kit est par défaut de 5 ans. Durant cette période, tous les coûts sont couverts, aucun autre coût ne vient s'ajouter. Vous avez la possibilité de prolonger la durée du forfait de données mobiles. Pour ce faire, prenez contact avec SMA. En utilisant le SMA Cellular LTE Modem Kit, une connexion au réseau local n'est pas obligatoire mais recommandée pour pouvoir consulter toutes les informations relatives à l'installation sur le Sunny Portal.

Le produit doit être installé exclusivement dans les onduleurs SMA suivants :

- SB3.0-1SP-US-40 (Sunny Boy 3.0-US) à partir de la version de micrologiciel 2.04.70.R
- SB3.8-1SP-US-40 (Sunny Boy 3.8-US) à partir de la version de micrologiciel 2.04.70.R
- SB5.0-1SP-US-40 (Sunny Boy 5.0-US) à partir de la version de micrologiciel 2.04.70.R
- SB6.0-1SP-US-40 (Sunny Boy 6.0-US) à partir de la version de micrologiciel 2.04.70.R
- SB7.0-1SP-US-40 (Sunny Boy 7.0-US) à partir de la version de micrologiciel 2.04.70.R
- SB7.7-1SP-US-40 (Sunny Boy 7.7-US) à partir de la version de micrologiciel 2.04.70.R

Après l'intégration du produit dans l'onduleur, la conformité normative continue d'être assurée.

La plage de fonctionnement autorisée et les exigences pour les installations de tous les composants doivent être respectées en toutes circonstances.

Le produit est homologué pour les marchés américain et canadien.

Utilisez ce produit exclusivement en conformité avec la documentation fournie ainsi qu'avec les normes et directives en vigueur sur le site. Tout autre usage peut compromettre la sécurité des personnes ou entraîner des dommages matériels.

Les interventions sur le produit (modifications ou transformations, par exemple) ne sont autorisées qu'après accord écrit de SMA. Toute intervention non autorisée entraîne l'annulation de la garantie légale et commerciale et, en règle générale, le retrait de l'autorisation d'exploitation. SMA décline toute responsabilité en cas de dommages résultant d'une telle intervention.

Toute utilisation du produit différente de celle décrite dans l'utilisation conforme est considérée comme non conforme.

Les documents joints font partie intégrante du produit. Les documents doivent être lus, respectés et rester accessibles à tout moment.

La plaque signalétique doit être apposée en permanence sur le produit.

2.2 Consignes de sécurité

Ce chapitre contient des consignes de sécurité qui doivent être systématiquement respectées lors de toute opération effectuée sur et avec le produit.

Lisez ce chapitre attentivement et respectez en permanence toutes les consignes de sécurité pour éviter tout dommage corporel et matériel, et garantir un fonctionnement durable du produit.

DANGER

Danger de mort dû à de hautes tensions du générateur photovoltaïque

En cas d'ensoleillement, le générateur photovoltaïque produit une tension continue dangereuse dans les conducteurs DC et les composants conducteurs de tension dans l'onduleur. Le contact avec les conducteurs DC ou composants conducteurs peut entraîner des chocs électriques susceptibles d'entraîner la mort.

- Mettez hors tension l'onduleur et sécurisez-le avant toute intervention.

ATTENTION

Risque de brûlure dû au contact de composants chauds du boîtier

Des pièces du boîtier peuvent devenir très chaudes en cours de service.

- Ne touchez que le couvercle du boîtier de l'onduleur pendant le fonctionnement.

PRUDENCE

Risque d'endommagement du joint du boîtier en raison du gel

Si vous ouvrez le produit quand il gèle, le joint pourra être endommagé. De l'humidité peut ainsi pénétrer dans le produit.

- N'ouvrez le produit que si la température ambiante n'est pas inférieure à 0 °C (32 °F).
- Si vous devez ouvrir le produit quand il gèle, éliminez tout d'abord la glace qui a pu s'accumuler sur le joint du boîtier (par exemple en la faisant fondre avec de l'air chaud). Respectez pour cela les consignes de sécurité correspondantes.

PRUDENCE

Endommagement par pénétration de sable, de poussière et d'humidité

La pénétration de sable, de poussière et d'humidité dans le produit peut endommager celui-ci ou altérer son fonctionnement.

- N'ouvrez l'onduleur que si l'humidité de l'air est comprise dans les limites indiquées et si l'environnement est exempt de sable et de poussière.
- N'ouvrez pas l'onduleur en cas de tempête de sable ou de précipitations.
- Obturez hermétiquement toutes les ouvertures de boîtier.
- Pour fixer les tuyaux à câbles sur le produit, utilisez uniquement des manchons étanches à l'eau ou résistants à l'humidité listés.

PRUDENCE

Endommagement de l'onduleur ou du produit par une décharge électrostatique

En touchant les composants électroniques, vous pouvez endommager, voire détruire l'onduleur ou le produit par décharge électrostatique.

- Reliez-vous à la terre avant de toucher un composant.

i Installations électriques

Toutes les installations électriques doivent être réalisées conformément aux normes électriques en vigueur sur le site et au *National Electrical Code*® ANSI/NFPA 70 ou au *Canadian Electrical Code*® CSA C22.1.

- Avant de réaliser le raccordement électrique de l'onduleur au réseau électrique public, adressez-vous à votre exploitant de réseau local. Le raccordement électrique de l'onduleur ne doit être effectué que par du personnel qualifié.
- Assurez-vous que les câbles utilisés pour le raccordement électrique ne soient pas endommagés.



Instructions

Scope of Delivery | Contenido de la entrega | Contenu de la livraison

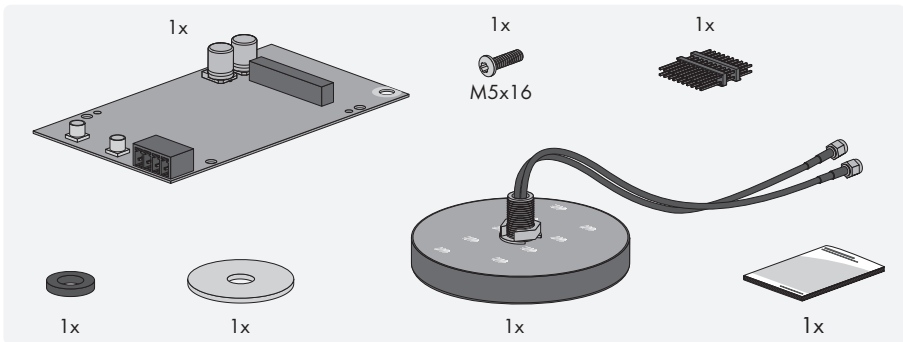

Disconnect from voltage sources | Desconexión de la tensión | Mettez hors tension

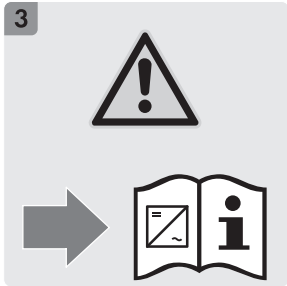
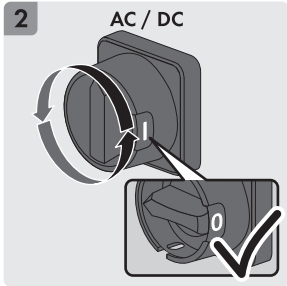
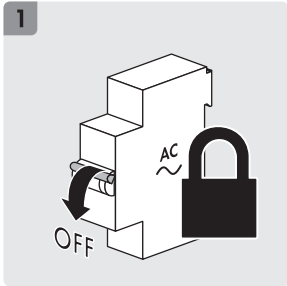



Mounting the Antenna | Montaje de la antena | Montage de l'antenne

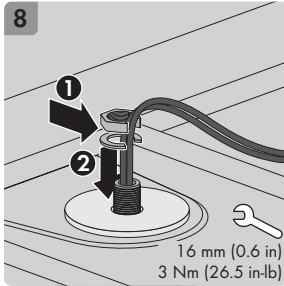
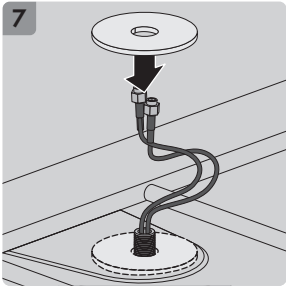
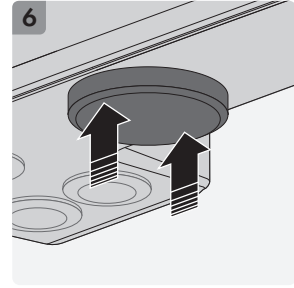
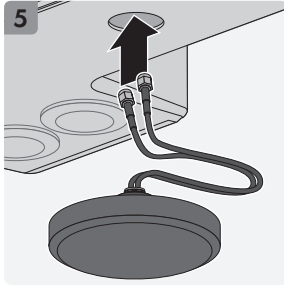
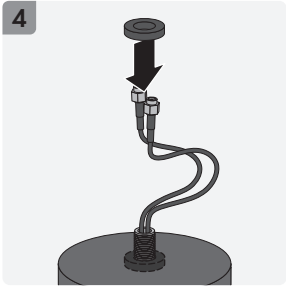
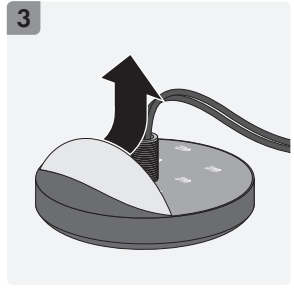
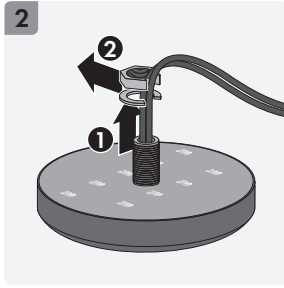
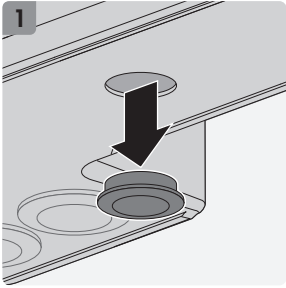



Installing the Module | Instalación del módulo | Installation du module

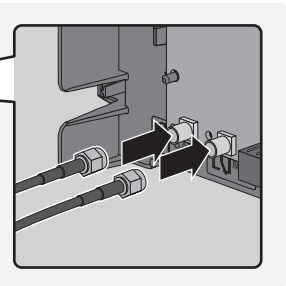
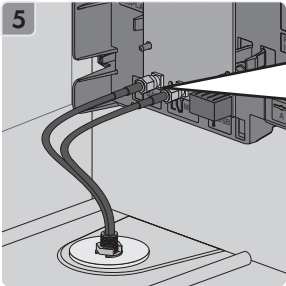
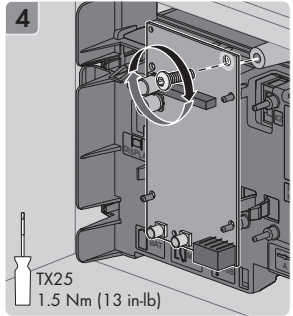
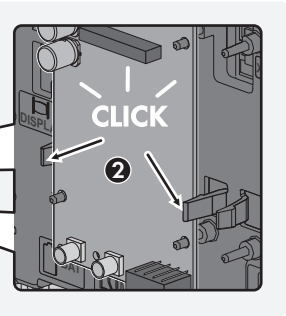
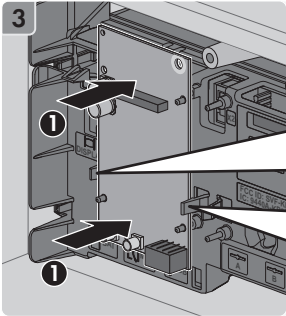
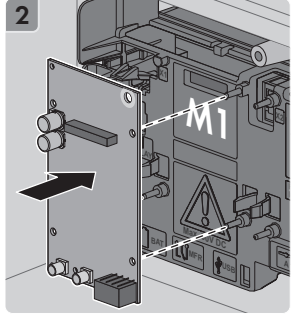
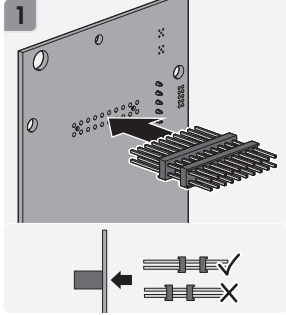
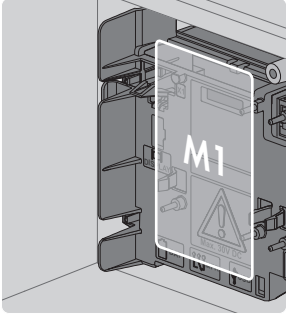

Commissioning | Puesta en marcha | Mise en service

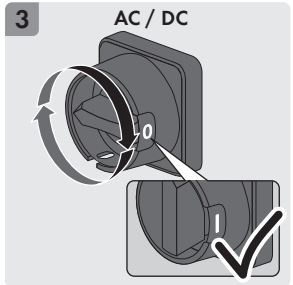
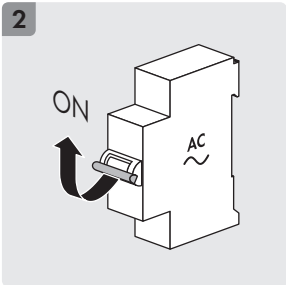
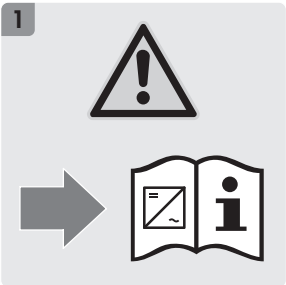



Configuration | Configuración | Configuration

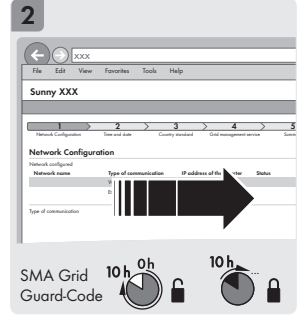
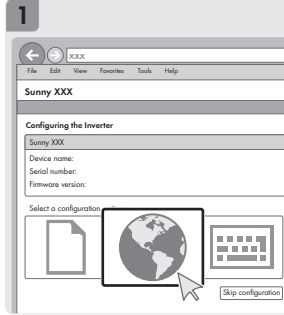
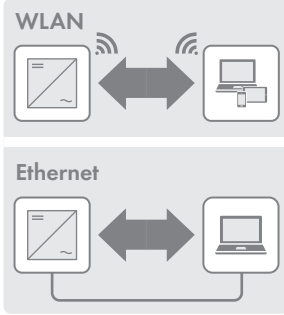

Compliance Information | Información de cumplimiento | Informations sur le respect des spécifications

FCC Compliance

NOTE: This equipment has been tested and found to comply with the limits for a Class B digital device, pursuant to Part 15 of the FCC Rules. These limits are designed to provide reasonable protection against harmful interference in a residential installation. This equipment generates, uses and can radiate radio frequency energy and, if not installed and used in accordance with the instructions, may cause harmful interference to radio communications. However, there is no guarantee that interference will not occur in a particular installation. If this equipment does cause harmful interference to radio or television reception, which can be determined by turning the equipment off and on, the user is encouraged to try to correct the interference by one or more of the following measures:

- Reorient or relocate the receiving antenna.
- Increase the separation between the equipment and receiver.
- Connect the equipment into an outlet on a circuit different from that to which the receiver is connected.
- Consult the dealer or an experienced radio/TV technician for help.

Changes or modifications made to this equipment not expressly approved by SMA Solar Technology America LLC may void the FCC authorization to operate this equipment.

IC Compliance

This Class B digital apparatus complies with Canadian ICES-003.

Cet appareil numérique de la classe B est conforme à la norme NMB-003 du Canada.

Contact | Contacto | Contact

United States	SMA Solar Technology	Toll free for USA and US Territories
	America LLC	+1 877-MY-SMATech (+1 877-697-6283)
	Rocklin, CA	International: +1 916 625-0870



Canada	SMA Solar Technology Canada Inc. Mississauga	Toll free for Canada / Sans frais pour le Canada : +1 877-MY-SMATEch (+1 877-697-6283)
México	SMA Solar Technology de México Mexico City	Internacional: +1 916 625-0870

